

Рис. 1

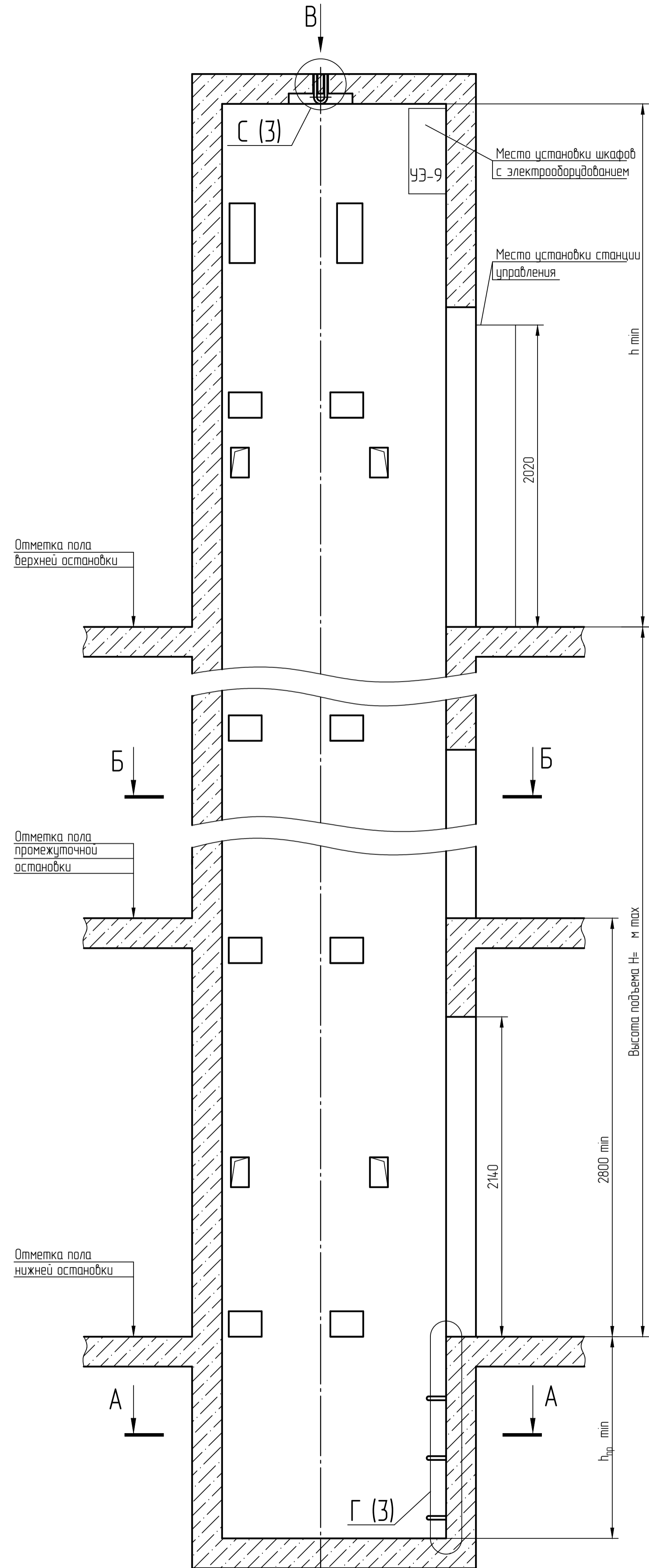

А-А

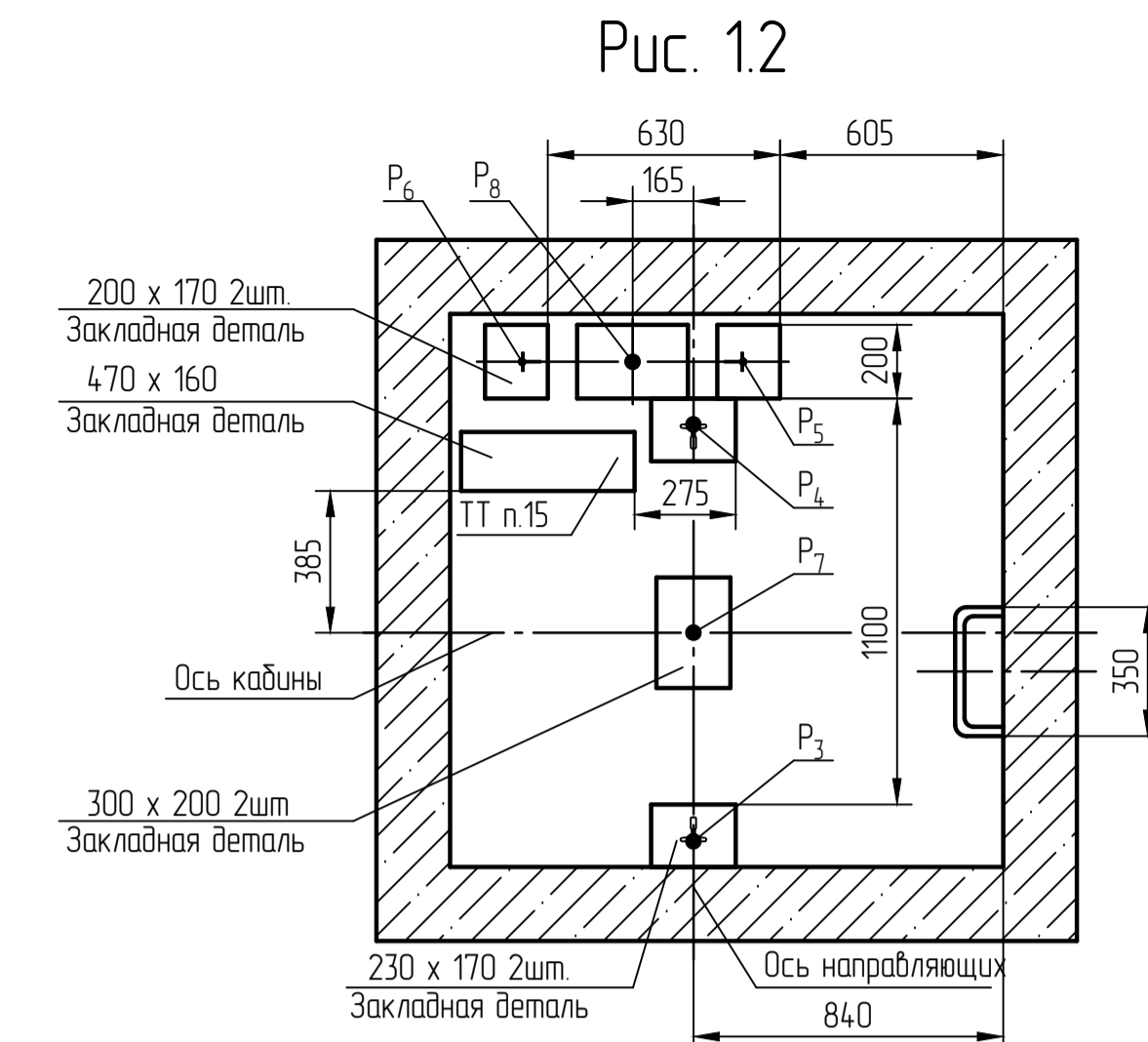
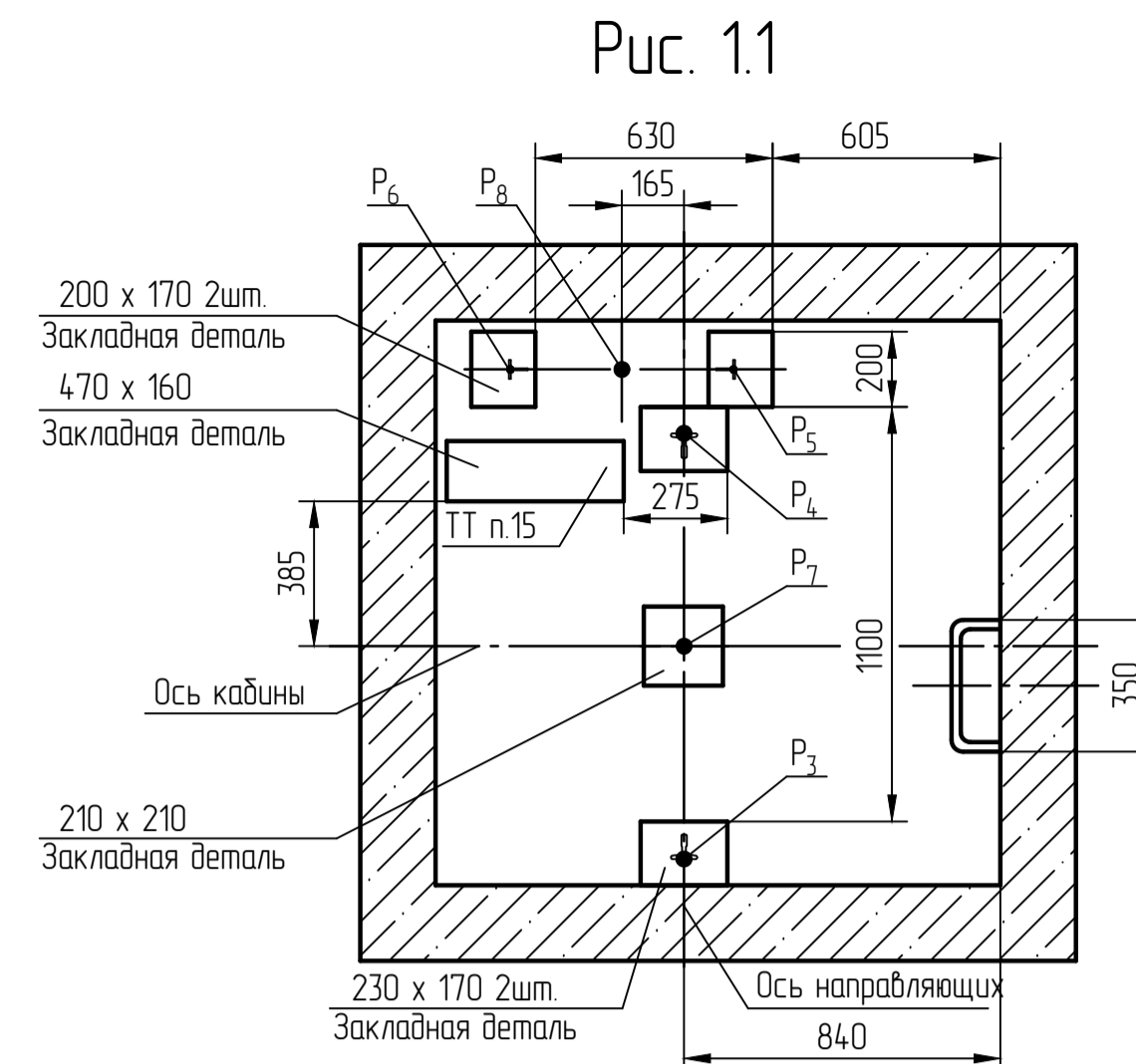

Б-Б

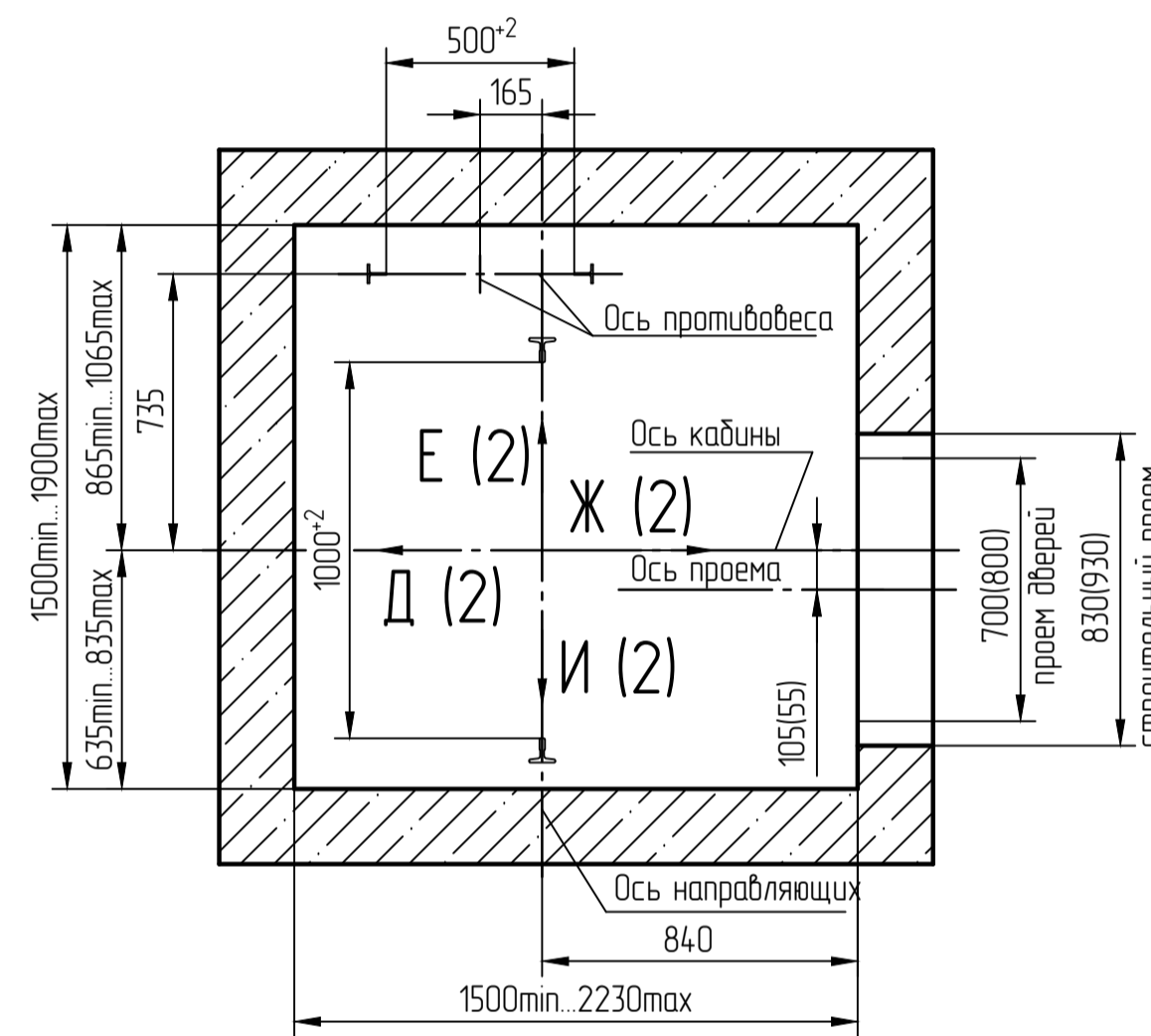

В



Таблица 2

Рис. 1	Лифт с непроходной кабиной Высота подъема до 45 м	Листы 1, 2
Рис. 1.1	V=10 м/с	
Рис. 1.2	V=16 м/с	
Рис. 2	Лифт с проходной кабиной Высота подъема до 45 м	Листы 3, 4
Рис. 2.1	V=10 м/с	
Рис. 2.2	V=16 м/с	
Рис. 3	Лифт с непроходной кабиной Высота подъема 45-75 м	Лист 5
Рис. 4	Лифт с проходной кабиной Высота подъема 45-75 м	

Таблица 3

V, м/с	Высота подъема, м	h, мм	h _с , мм	Щ	Ю
1.0	45	3500	1350	2435	2970
1.6		3600	1400	2585	3020
1.0	45-75	4000	1400	---	---
1.6		---	---	---	---

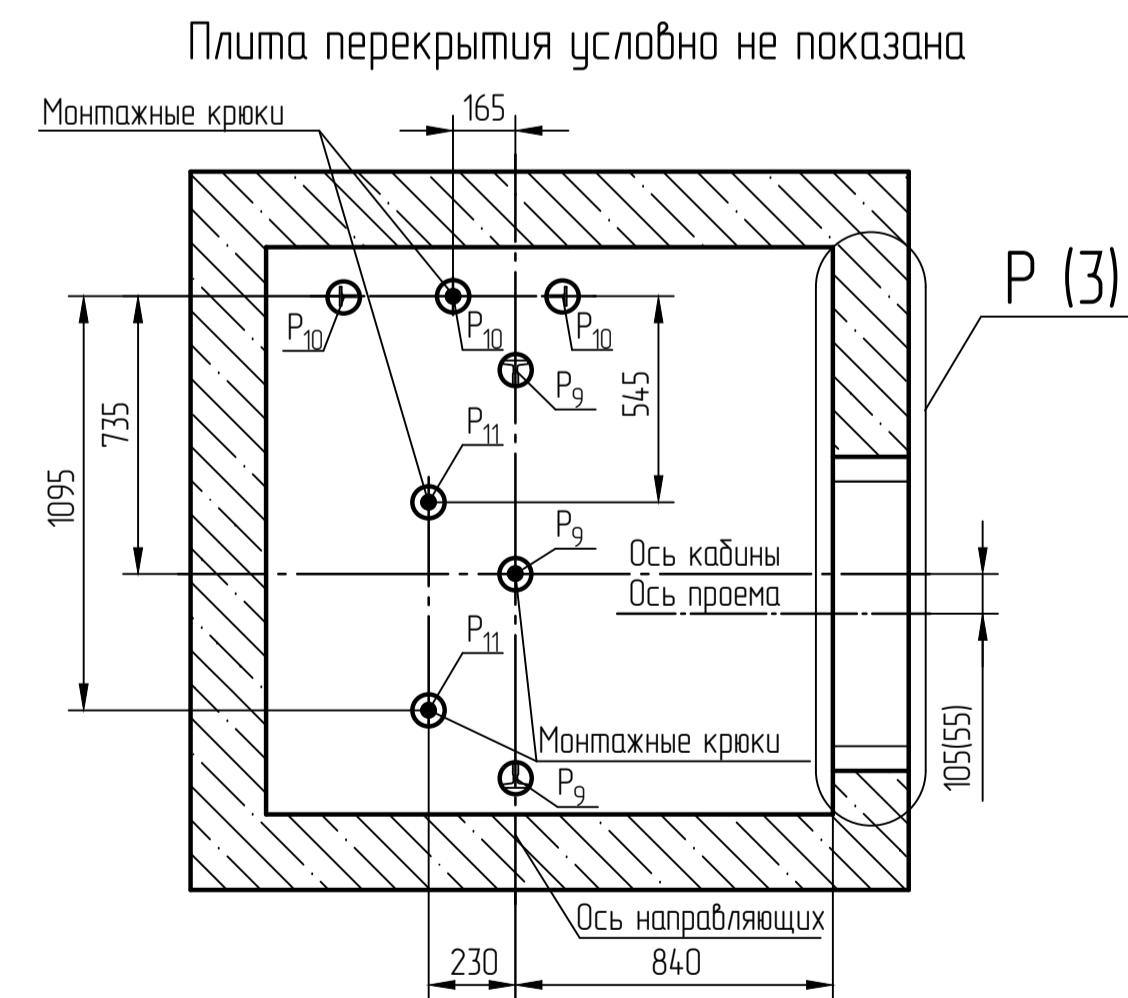
Таблица 4

V, м/с	Объемное количество тепла, кВт
1.0	0,990
1.6	1,516

- При высоте этажа до 2800 мм допускается вместо двух пар закладных деталей для крепления дверей шахты установить одну пару закладных деталей, сохранив при этом 80 мм от отметки пола остановки до верха закладных, увеличив соответственно размер 150 мм до 300 мм.
- На середине высоты подъема предусмотреть закладную деталь для установки крепления подвесного кабеля.
- В верхней части шахты необходимо предусмотреть отвод тепла эквивалентный значениям, представленным в таблице 4.
- Место установки шкафа с регулятором скорости.
- Место установки шкафа с источником бесперебойного питания.
- Отверстия под электроразводку и устройство расширяющиеся должны быть выполнены непосредственно за станцией управления. Для проходной кабины станция управления и данные отверстия могут быть перенесены зеркально на противоположную стену.
- Стены шахты должны быть вертикальными (отбесными). Максимально допустимое отклонение по вертикали +30 мм.
- Отверстие под переключатель режимов работы на отметке основной посадочной остановки необходимо выполнять только под лифты, устанавливаемые в административных зданиях. Для проходной кабины данное отверстие может быть перенесено зеркально на противоположную стену.
- Нагрузки, действующие на закладные детали, необходимые для крепления установки лебедки, подвески кабины и установки направляющих, рассчитываются с учетом схем приложения сил, приведенных в таблице 1.
- Закладная деталь под натяжное устройство необходимо предусмотреть только для лифтов с высотой подъема больше 45 м.
- Допускается крепить лифтовое оборудование к стенам шахты анкерными болтами. Анкерные болты в комплект поставки не входят. Диаметр, тип, количество и способ установки анкеров определяются проектной организацией, исходя из условий обеспечения выполнения требований по нагрузкам.
- Диаметр прута для монтажных петель (типоразмеры монтажных крюков) подбирается с учетом используемого для монтажа оборудования и необходимости соответствия минимальным указанным размерам и действующим нагрузкам.
- При наличии под приямком лифта пространства, доступного для людей, основание приямка в зоне движения противовеса должно быть укреплено опорой установленной под ним, способной выдержать удар противовеса, падающего с наибольшей возможной высоты.

Таблица 1

Обозначение нагрузки	Таблица нагрузок на строительную часть от лифтовой установки, Н	Схема действия сил	Примечания
P ¹	13500 4500	На подвеску кабины	Особое воздействие нагрузок
P ¹	8000 2680	На кронштейны крепления установки лебедки	Постоянное воздействие нагрузок
P ₁₁ P ₁₂ P ₁₃ P ₁₄ P ₁₅	1080 632 30000 880 472	Особое воздействие нагрузок. P ₁₃ действует на плиту основания приямка	
P ₂	1100	На детали крепления дверей шахты	
P ₃ P ₄ P ₅ P ₆	34500 15000 38800 8800 18000 6000 18000 6000	На пять направляющих на площадь 100x100 мм	Особое воздействие нагрузок Постоянное воздействие нагрузок
P ₇ P ₈ P ₉ P ₁₀ P ₁₁	15500 12500 30000 20000 8850	На дугер кабины на площадь 160x160 мм На дугер противовеса на площадь 160x160 мм На монтажные крюки в перекрытии	
P ₁₂ P ₁₃ P ₁₄ P ₁₅	14560 5040 9440 3840	Балка подвески кабины (сечение М-М)	Нагрузки, действующие на закладные детали, установленные в нишах и необходимые для крепления балок подвески кабины и балок установки лебедки, при высоте подъема H=45-75 м.
P ₁₆ P ₁₇ P ₁₈ P ₁₉ P ₂₀	3560 7000 8280 3200 18800	Балка установки лебедки (сечение Н-Н)	

- Общие указания см. АБ-00-0000-02, исходные данные для проектирования электроснабжения см. АС-10-0000-04, размещение отверстий под вызывные посты и указатели лифтовые см. АБ-00-0000-05.
- Строительная часть для шахт на рис. 1 и рис. 3 может быть выполнена в зеркальном исполнении.
- Шаг закладных деталей должен быть 2500 мм. При установке лифта в районах с сейсмичностью 7, 9 балло шаг закладных деталей должен быть 1500 мм. В случае попадания закладной детали в интервал от отметки верхней остановки до отметки 1400 мм выше верхней остановки, закладную деталь необходимо опустить на отметку верхней остановки. В случае попадания закладной детали в интервал от отметки верхней остановки до отметки 1100 мм ниже отметки верхней остановки, закладную деталь необходимо опустить на расстояние 1100 мм ниже отметки верхней остановки.
- При высоте этажа 3600 мм и далее предусмотреть дополнительные отверстия под настилы с учетом того, чтобы расстояние между отверстиями по высоте было бы не менее 1800 мм и не более 2500 мм. При попадании отверстий в зону установки закладных деталей допускается перенос отверстий в вертикальном направлении.
- На верхнем этаже предусмотреть дополнительные закладные детали для крепления направляющих на расстоянии, указанном на чертеже. Разбивку остальных деталей и отверстий верхнего этажа выполнять согласно пунктам 3, 4.

АС-10-ПБА0410Т			
Изм.	Лист	№ докум.	Подп.
Разраб.	ИВЧИН		
Проб.	Дубаков		
Т. контр.			
Э. метр.			
Н.контр.	Моисеенко		
Э.б.	Дубаков		
Лифт пассажирский Q=400 кг V=1 м/с проем 700, 800 мм		Лист 1	Листов 5
Формат А1		Формат А1	

Рис. 1

Д (1:25) (2)

Е (1:25) (2)

Ж (1:25) (2)

И (1:25) (2)

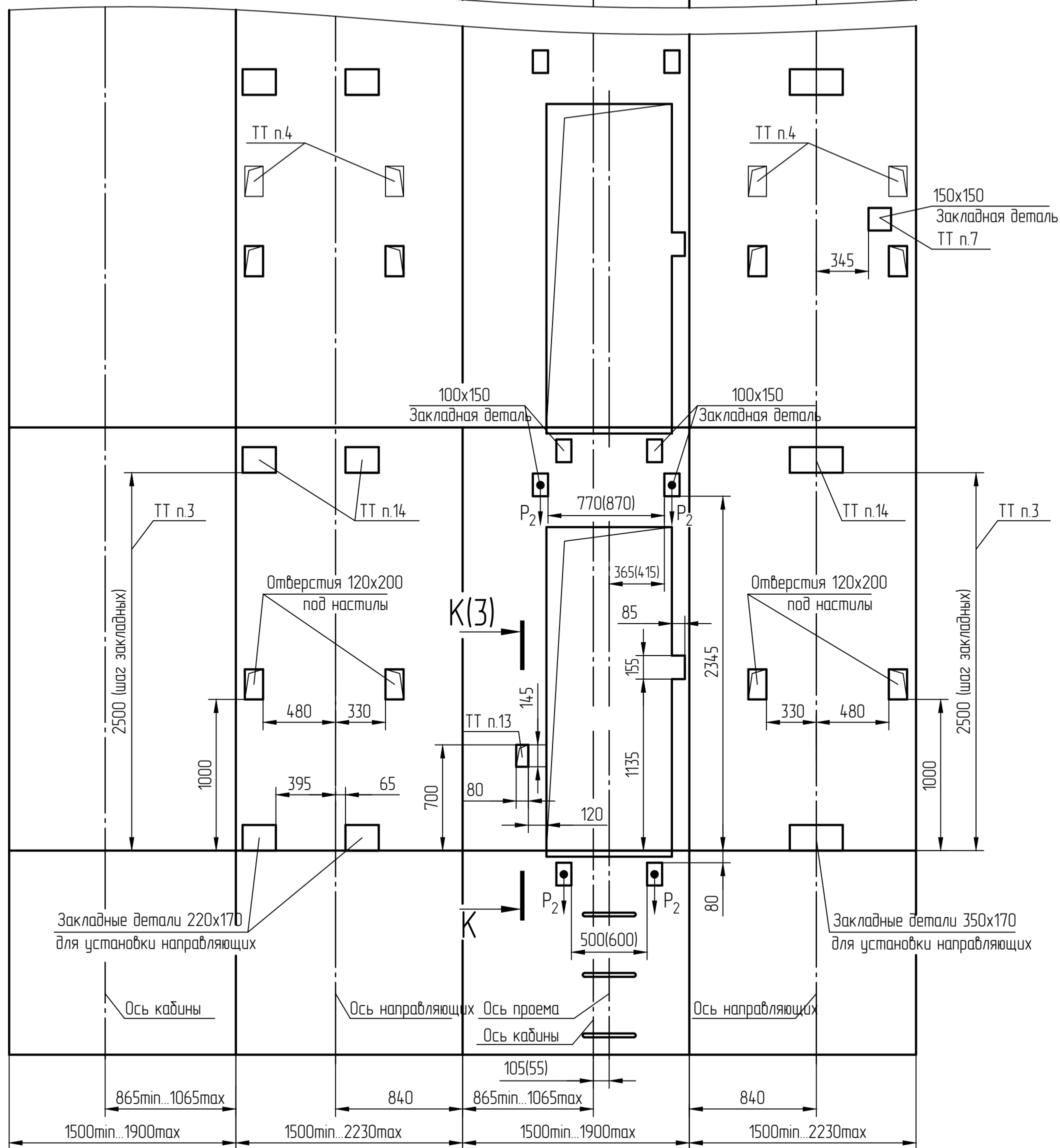
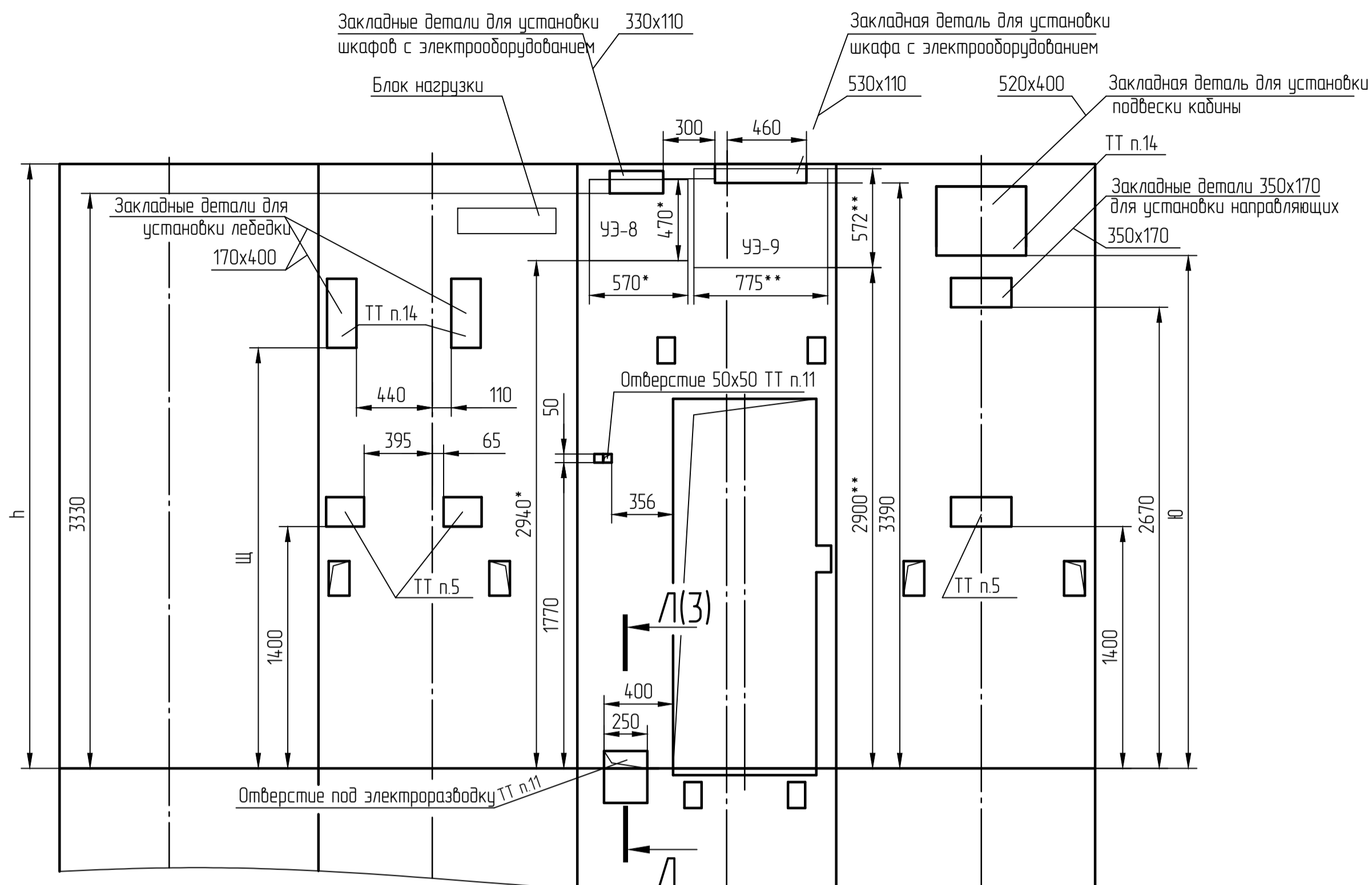

Инв. №подл.	Подп. и дата
Взам. инв. №	Инв. №дubl.
Подп. и дата	Подп. и дата
Справ. №	Перв. примен.

Изм.	Лист	№ докум.	Подп.	Дата
------	------	----------	-------	------

АС-1.0-ПБА0410Т

Лист
2

Рис. 2



Рис. 2.1



Б1 - Б1

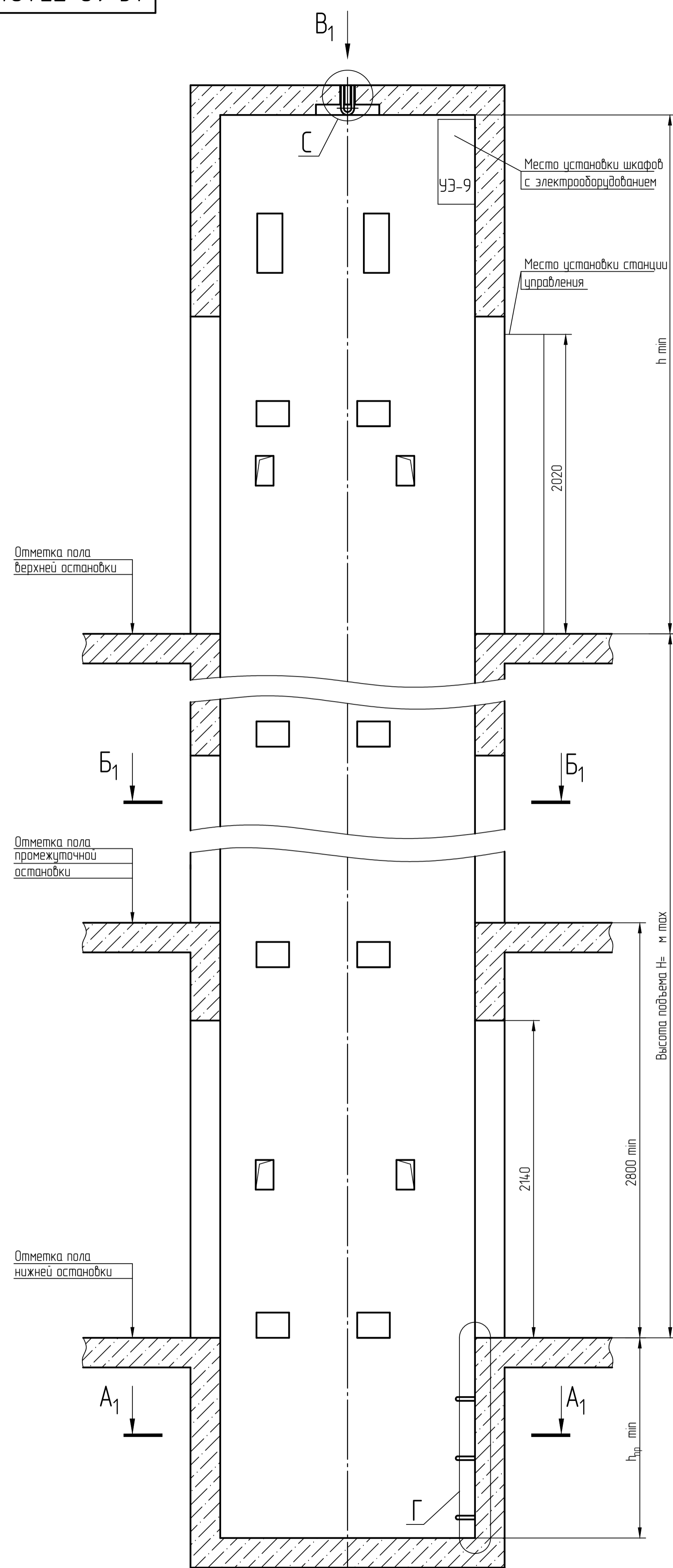
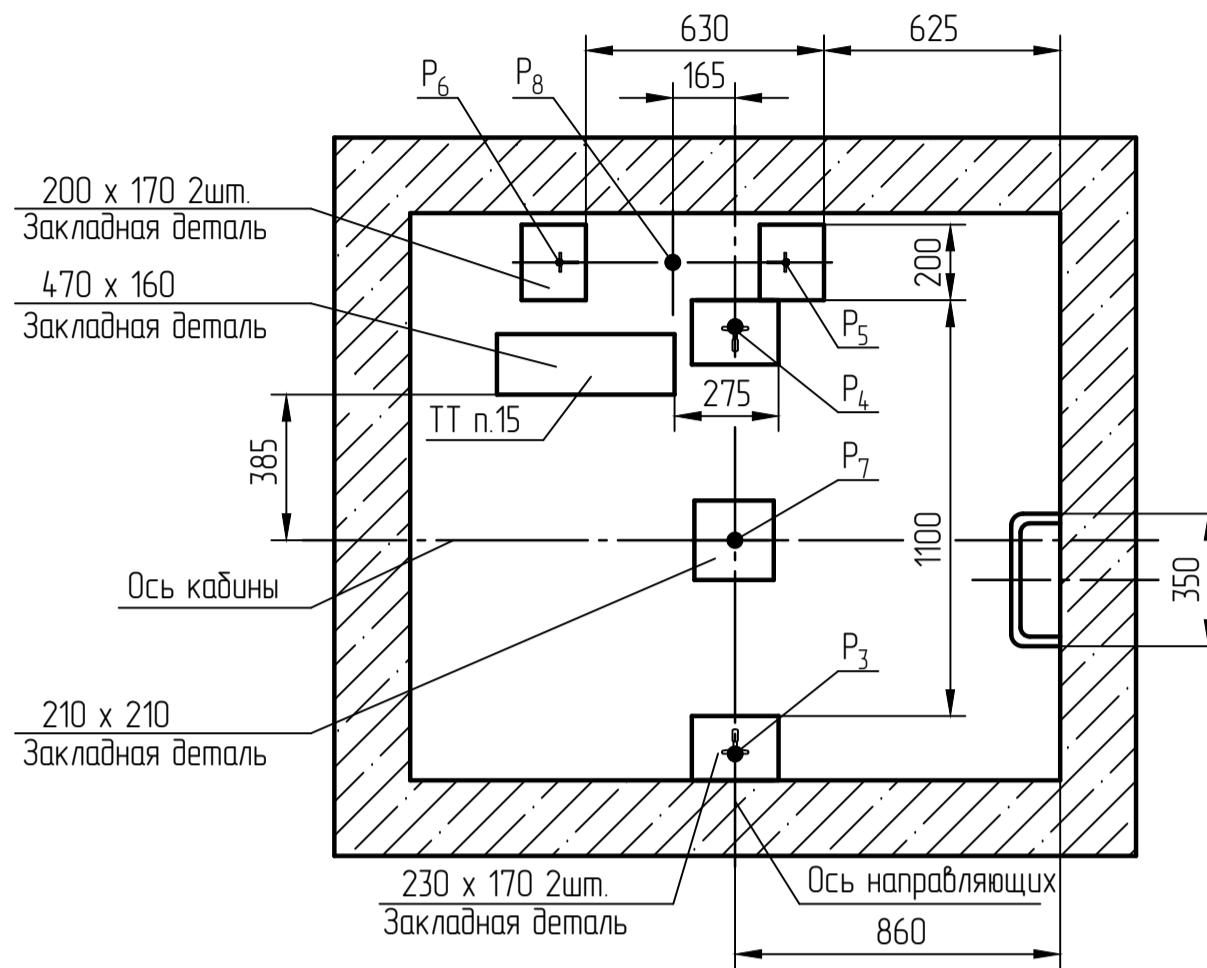
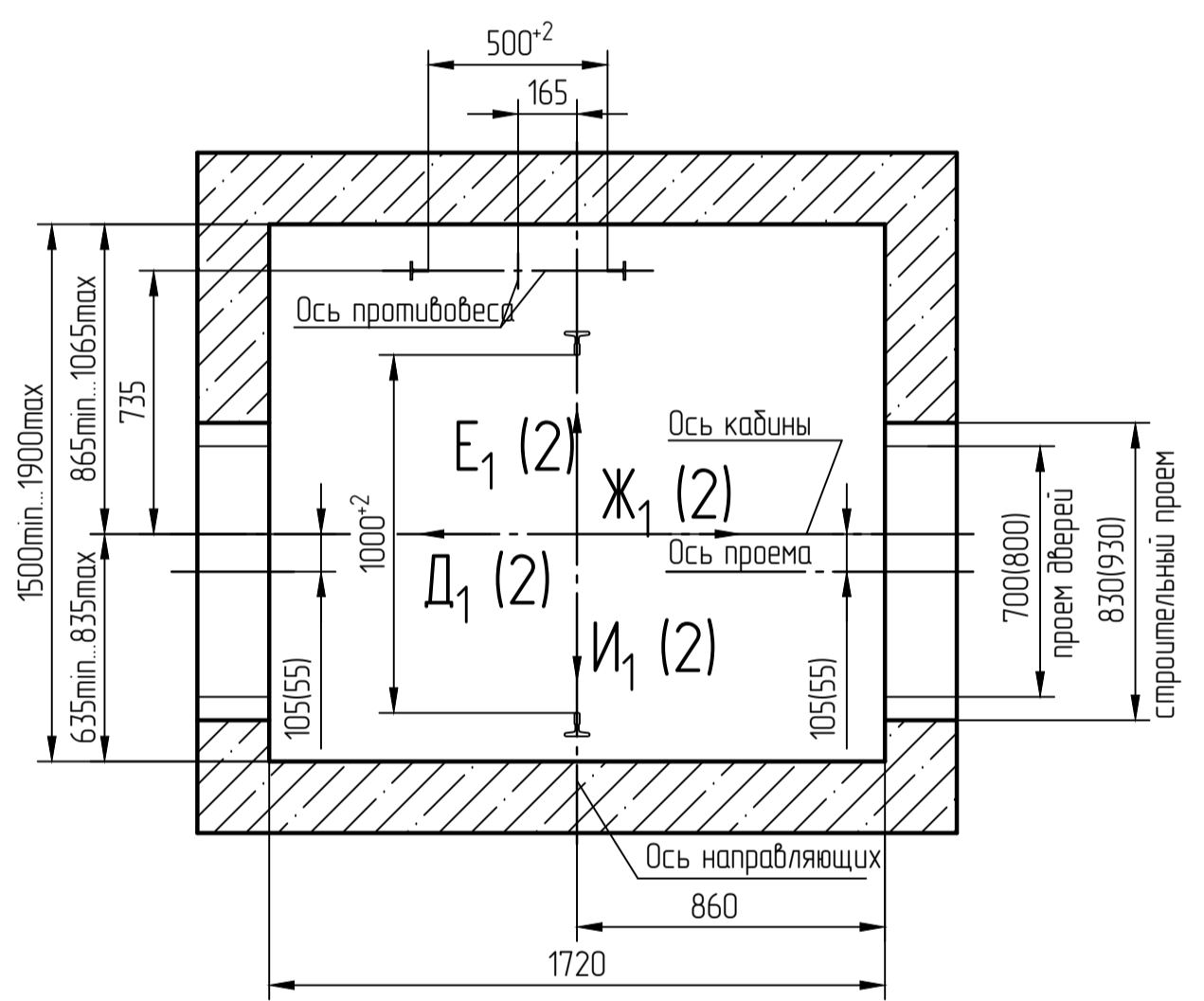

Г (1, 3)

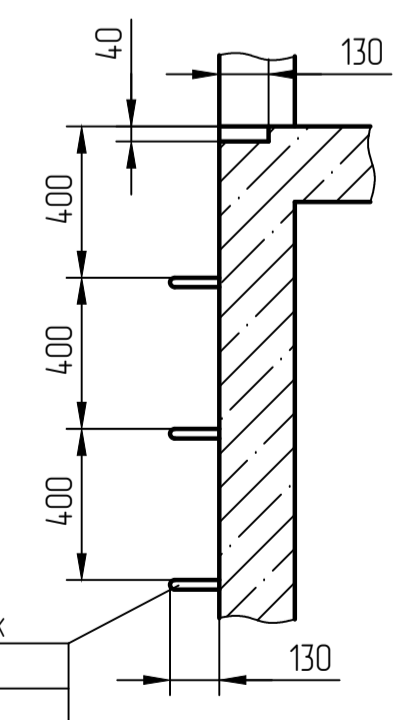

A1 - A1

Рис. 2.2

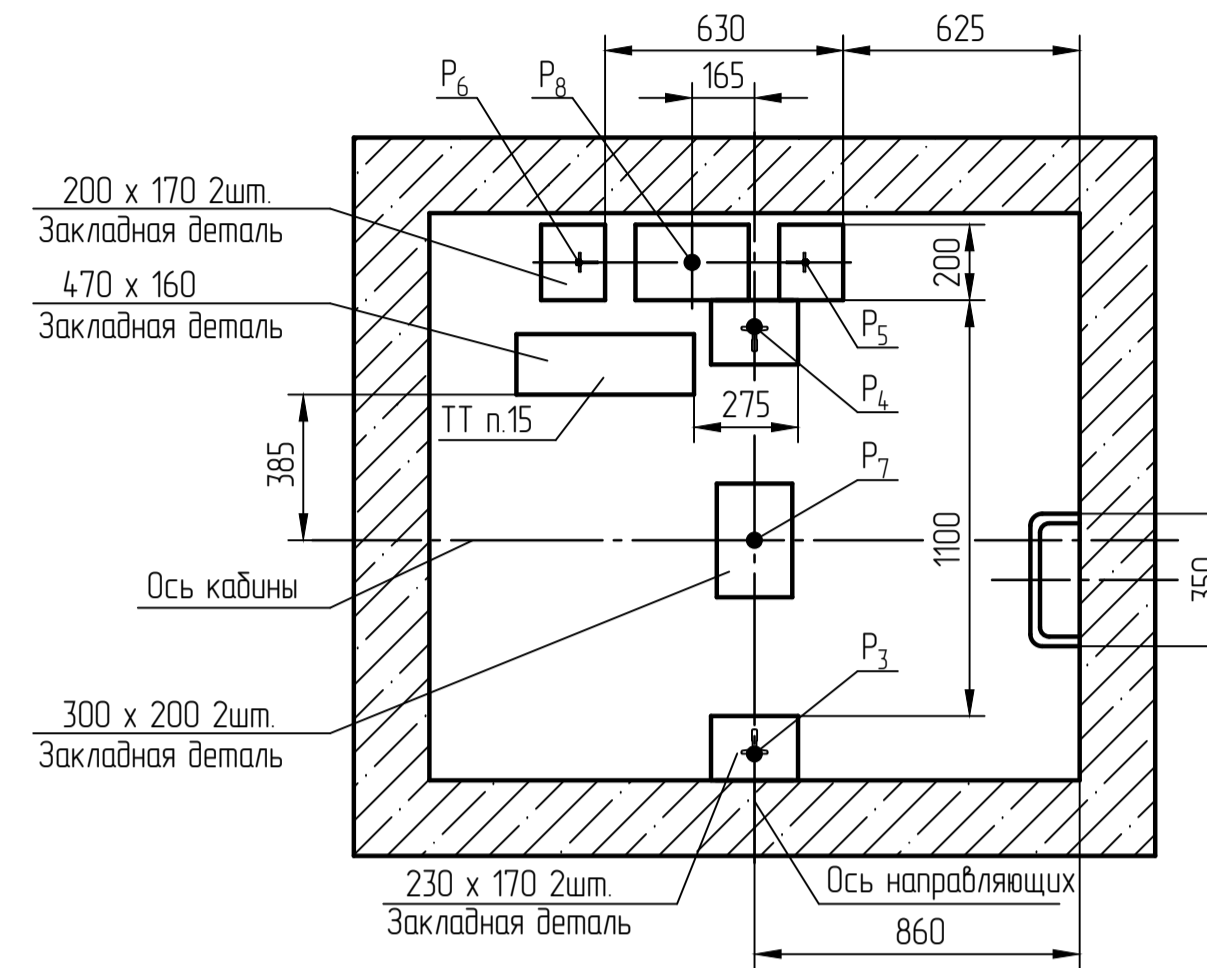

В1

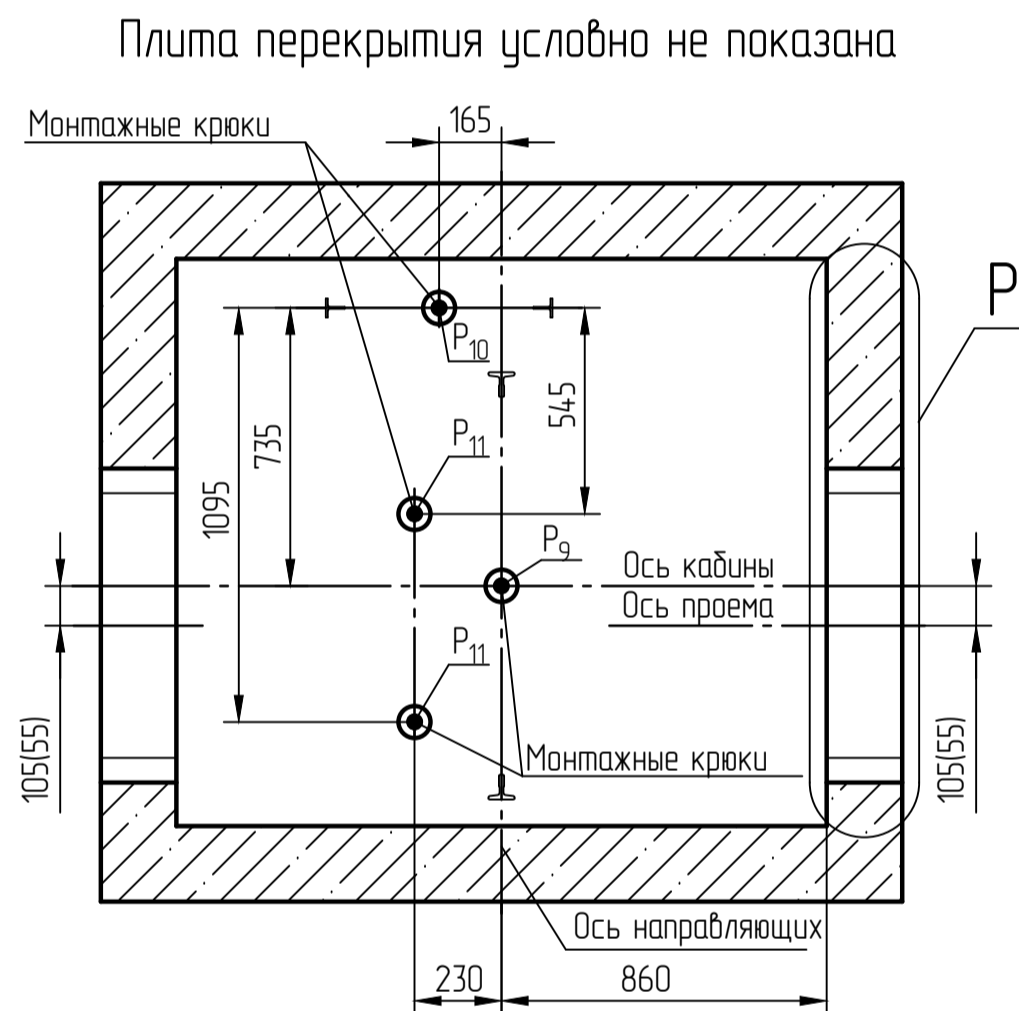

Л-Л (1:10) (2, 4)

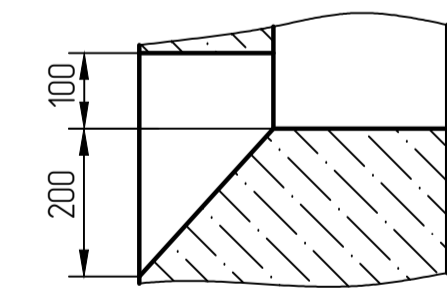

П (1:10) (2,4)

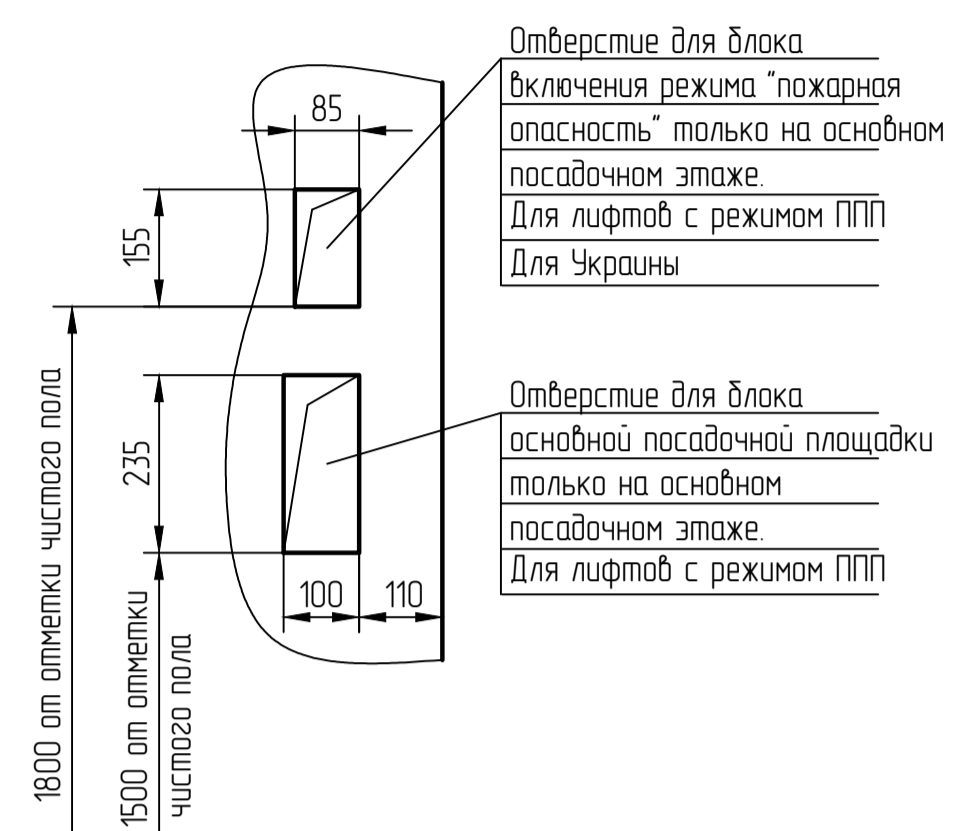

Р (1, 3)

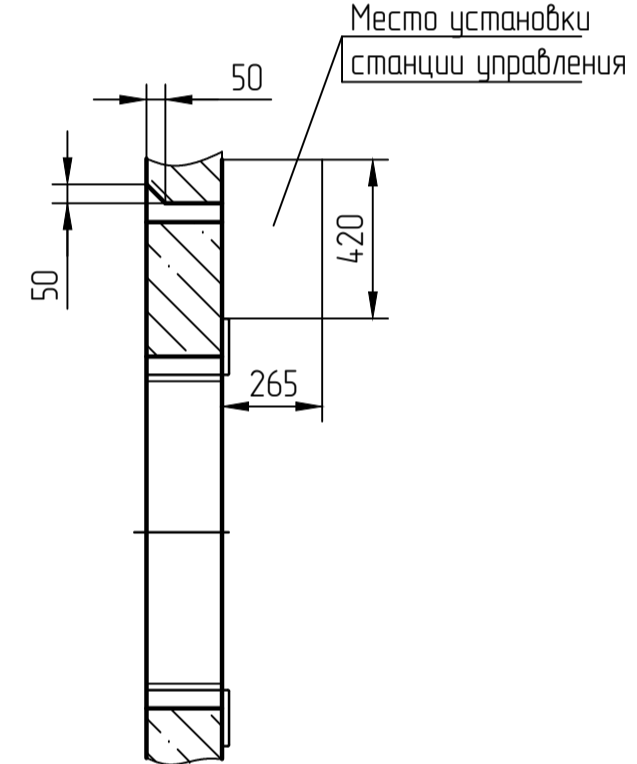

К-К (1:5) (2,4)

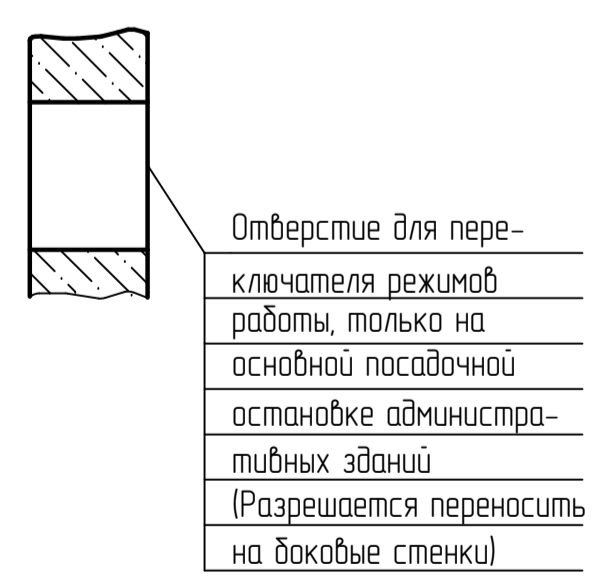

С (1:5) (1,3)



Рис. 2

Д₁ (1:25) (3)

Е₁ (1:25) (3)

Ж₁ (1:25) (3)

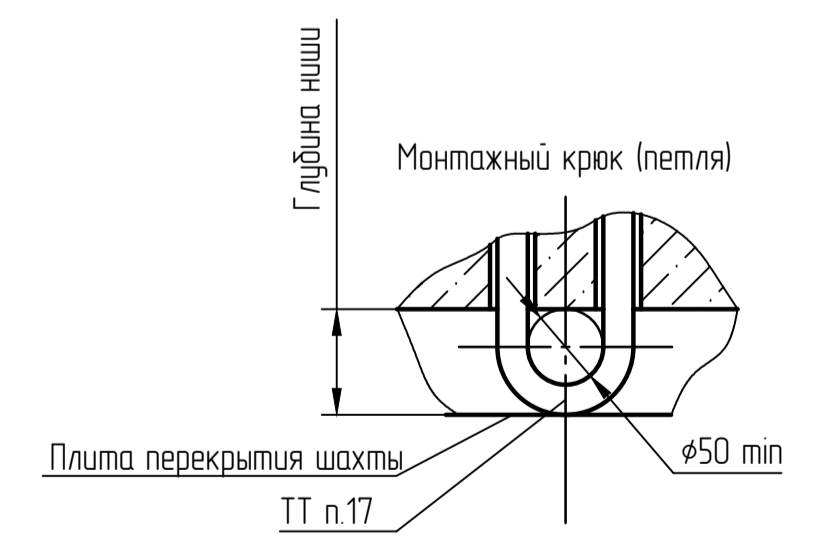
И₁ (1:25) (3)

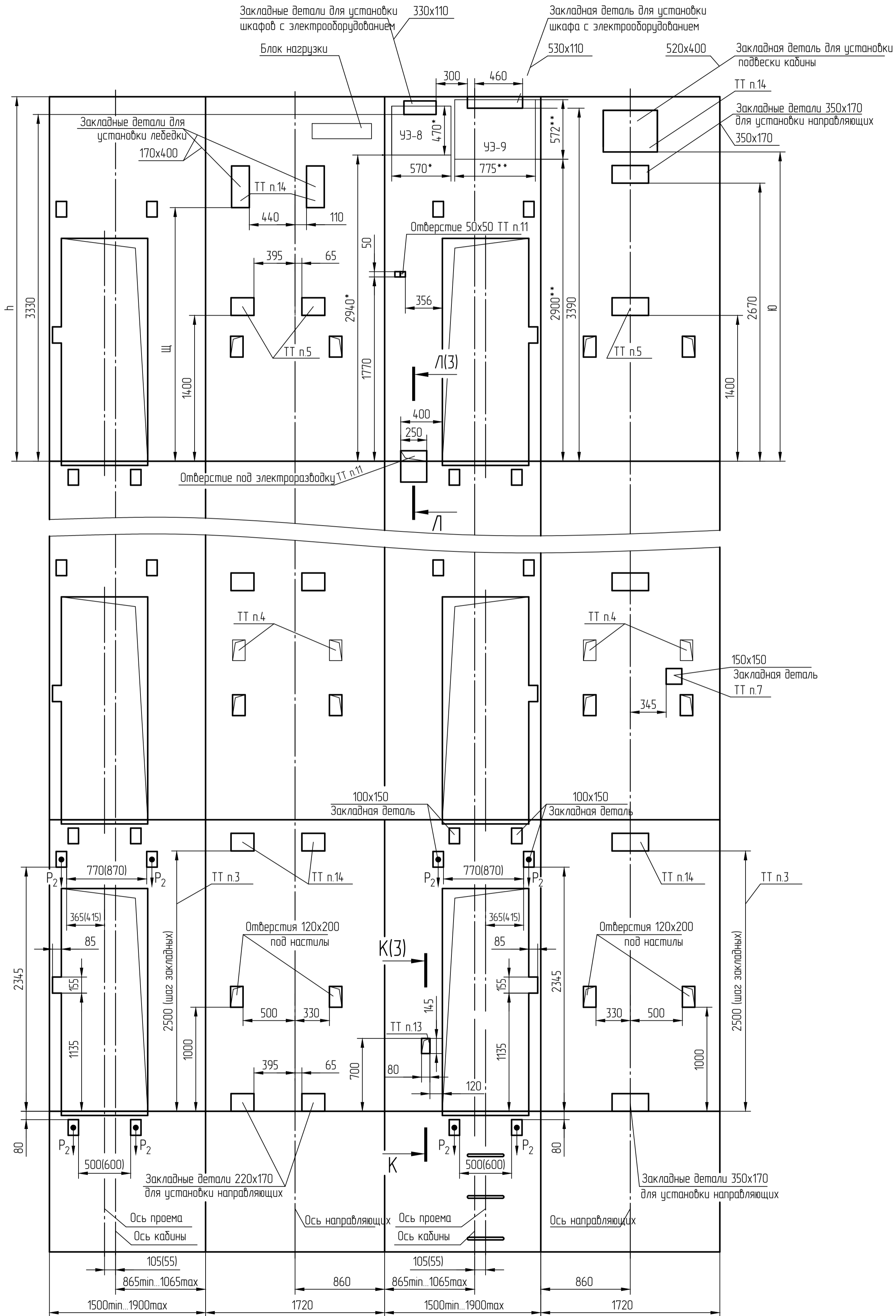

Инв. №подл.	Взам. инв. №	Инв. №дубл.	Подп. и дата	Справ. №	Перв. примен.

Изм	Лист	№ докум.	Подп.	Дата

АС-10-ПБА0410Т

АС-10-ПБА0410Т

Лист 4

Копирвал Формат А2

Рис. 3
Остальное см. Рис. 1

Д (1:25) (2) Е (1:25) (2) Ж (1:25) (2) И (1:25) (2)



Рис. 4
Остальное см. Рис. 2

Д₁ (1:25) (3) Е₁ (1:25) (3) Ж₁ (1:25) (3) И₁ (1:25) (3)

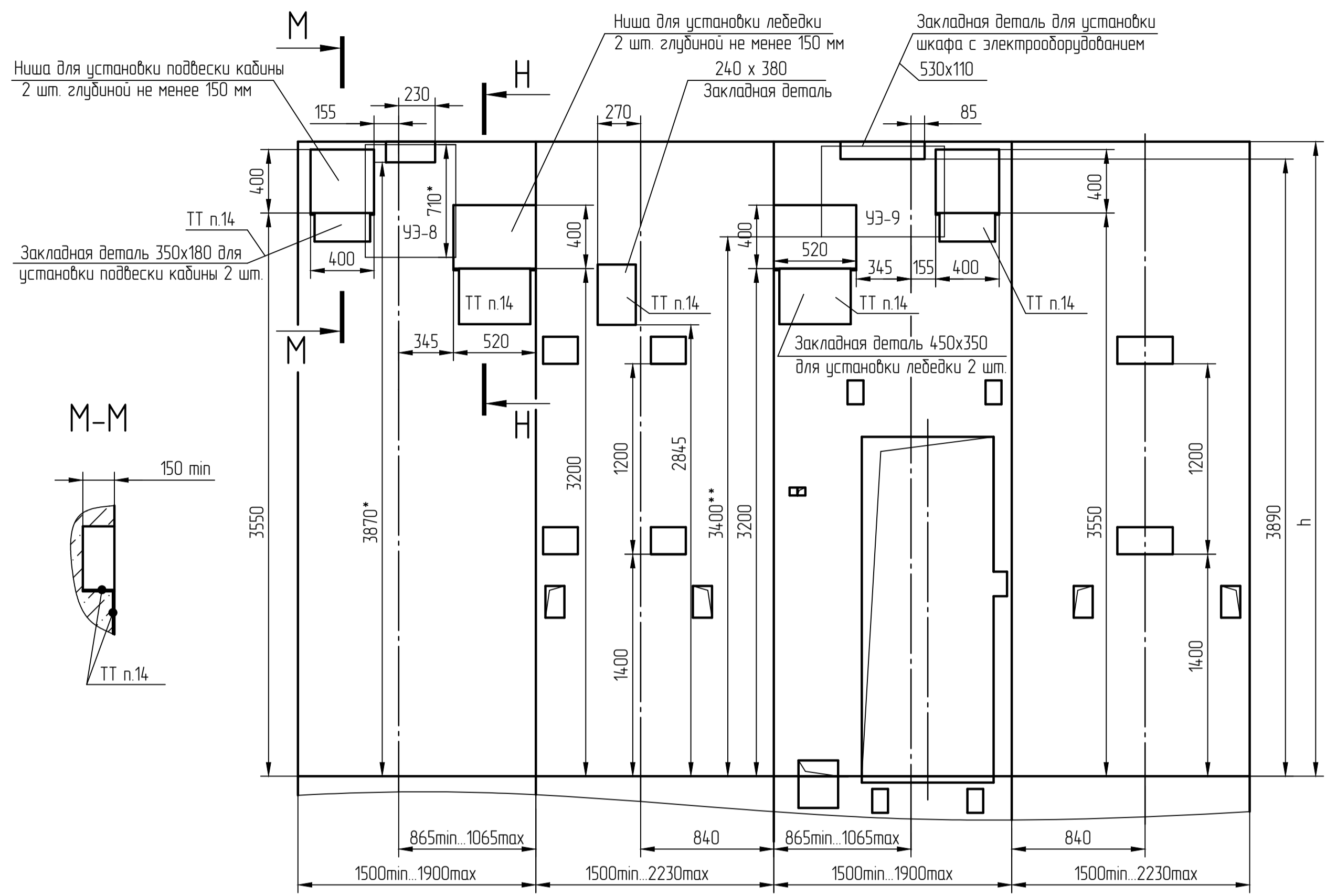
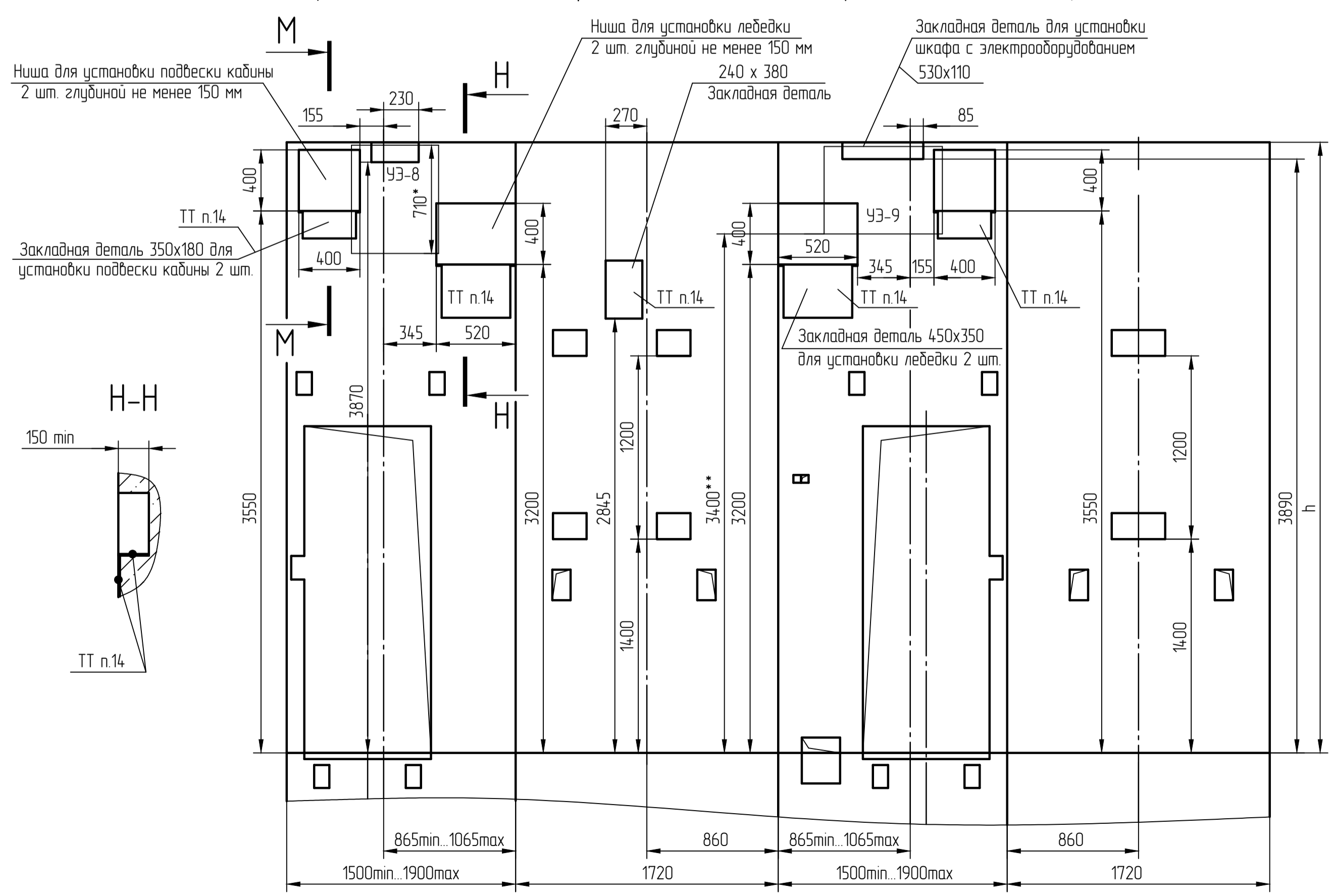

Перв. примен.	
Справ. №	
Инв. №подл.	
Взам. инв. №	
Подп. и дата	
Инв. №подл.	