

Таблица 1 - Тип и сечение проводов и кабелей силовой магистрали (пучки проводов 5,17,1П,3П,4П и отдельный заземляющий РЕ)

N	Трасса	Провод	Сечение провода/кабеля (S,мм.кв) для лифтов грузоподъемностью (Q,кг) и скоростью (V,м/с)											
			Кабель		Q = 400			Q = 630			Q = 1000		Q =>1250	
			OLFLEX	КГВЭмФВ (660)	v=0,63	v=1,0	v=1,6	v=0,63	v=1,0	v=1,6	v=1,0	v=1,6	v=1,0	v=1,6
5	L(шy-ЭД)	3xПВ3 + 1xПВ3 ж/з	CLASSIC 100 CY 4G	КГВЭмФВ (PE) 4										
17	L(yз-шy)	3xПВ3 + 1xПВ3 ж/з	CLASSIC 100 CY 4G	КГВЭмФВ (PE) 4										
1П	L(шy-фил)	3xПВ3	CLASSIC 100 4G	КГВЭмФВ (PE) 4	2,5	2,5	2,5	2,5	2,5	6	6	6	10	10
3П	L(ПЧ-шy)	3xПВ3 + 1xПВ3 ж/з	CLASSIC 100 CY 4G	КГВЭмФВ (PE) 4										
4П	L(ПЧ-дн)	2xПВ3	CLASSIC 100 4G	КГВЭмФВ (PE) 4										

ФБИР 484430.467Д04

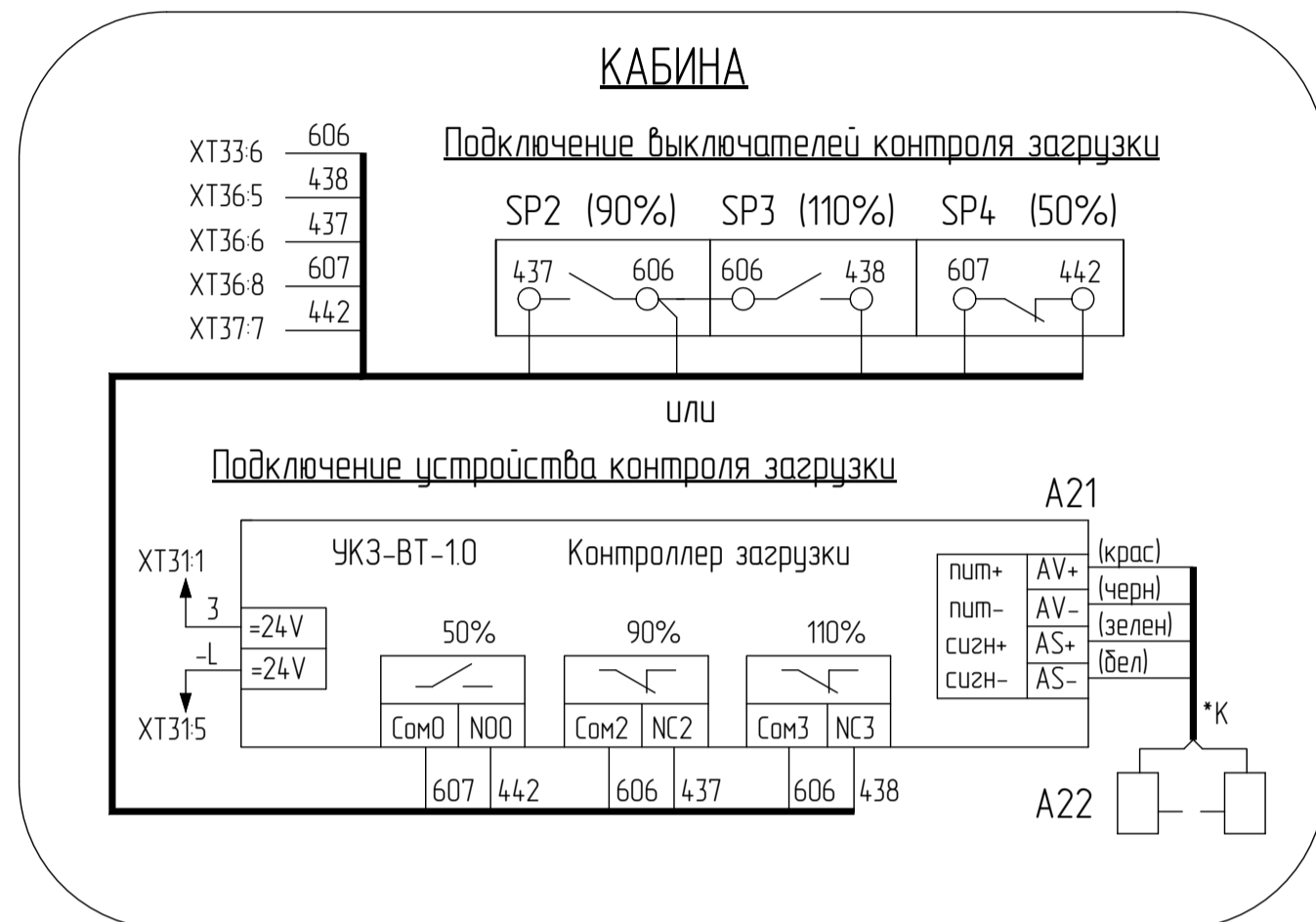
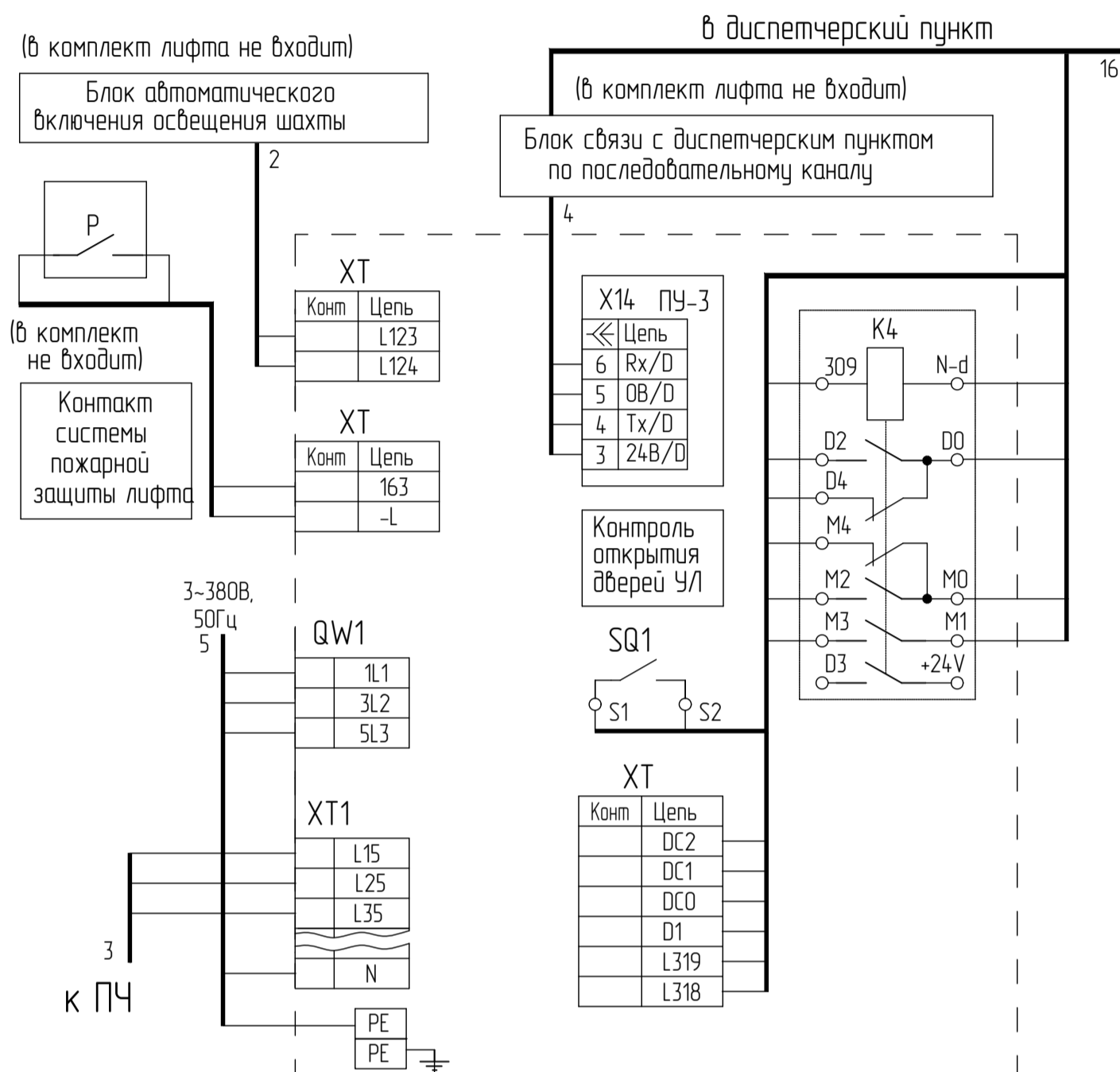

1. Схема выполнена для пассажирского лифта без машинного помещения (МП) или с МП (по спец. заказу) с режимом эвакуации (или под режим эвакуации), г/п до 1000 (1600) кг, скоростью до 1,6м/с с регулируемым главным приводом. Схема является дополнением к схеме электрической соединений ФАИД.4844.30.01334 и показывает только измененные участки схемы ФАИД.4844.30.01334.

2. Подключение плоского кабеля к панели управления в кабине и к устройству УЛ выполняется разъемами или клеммными зажимами (по исполнению).

3. Монтаж по шахте вести проводом ленточным плоским типа ПУВПГ 18x0,5. Подключение проводов от аппаратов к ленточному проводу выполняется соединителями типа "скотчлок". Подключение ленточного провода к устройству УЛ выполняется разъемами или клеммными зажимами (по исполнению).

4. Тип и сечение силовых проводов/кабелей (пучки 5,17,1П,3П,4П) см. табл.1.

5. Монтаж от кабины до устройства УЛ вести кабелем плоским КПЛ 18x0,75. Электрические связи с неуказанными типами проводов вести проводом ПВЗ 0,75. Нумерация контактов разъемов в устройстве УЛ (см. лист 1) указана в скобках.

6. При использовании источника бесперебойного питания (ИБП):
- удалить перемычку L30 - L31 (если есть) на клеммнике в устройстве УЛ;
 - удалить перемычку (джампер) 4-6 (XP2) "эвакуация" на плате ПУ-3 в УЛ;
 - проверить значение параметра H1-06 ("55") в настройках ПЧ YASKAWA;
 - проверить значения группы параметров S4 в настройках ПЧ YASKAWA (для ИБП).

7. Для лифтов с ПЧ YASKAWA необходимо:

- установить перемычки CN1 (S3) согласно расположению - см. лист 2.;

8. Для постоянного освещения кабины установить в УЛ перемычку L311-L312.

9. *А - для лифтов в административных зданиях,
 *Б - только для больничных лифтов,
 *ПП - для лифтов с режимом "Перевозка пожарных подразделений" (ППП),
 *РЭ - для лифтов с режимом эвакуации.

10. Остальные ТТ - см. схема электрическая соединений ФАИД.4844.30.01334.

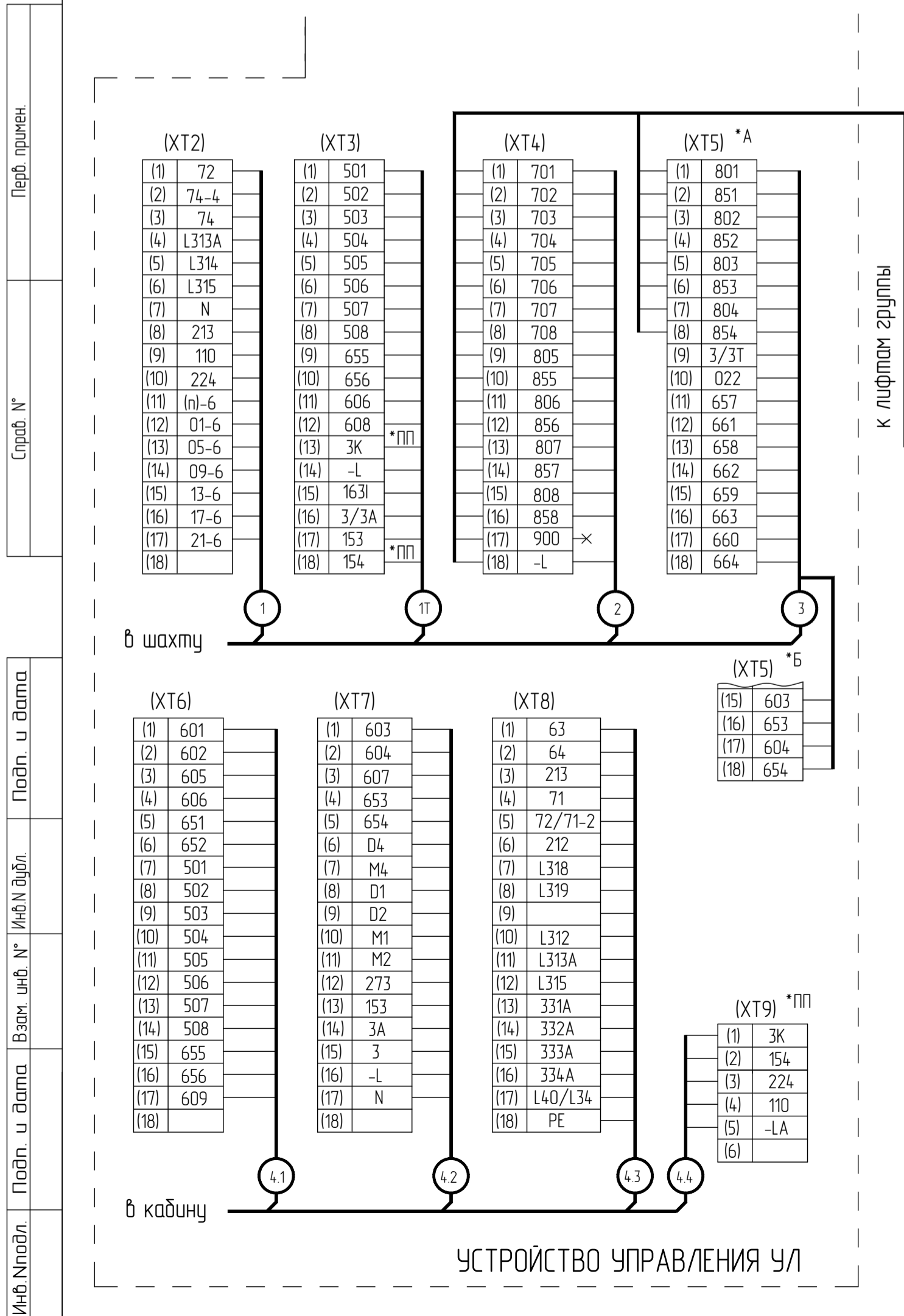

ФБИР 484430.467 Д04				Лит.	Масса	Масштаб
Изм./Лист	№ докум.	Подп.	Дата	Лифт пассажирский с устройством управления УЛ с режимом эвакуации Схема электрическая соединений		
Разраб.	Архангельский	(подп.)	06.22			
Проб.	Прудников	(подп.)	06.22			
Т. контр.						
Э. метр.						
Н.контр.	Архангельский	(подп.)	06.22	Лист 1 / Листов 3 ОАО "Мозилевлифтмаш"		
Учб.	Дондик	(подп.)	06.22			

ВЕРХНЯЯ ОСТАНОВКА или МАШИНОЕ ПОМЕЩЕНИЕ

ФБИР.484430.467Д04

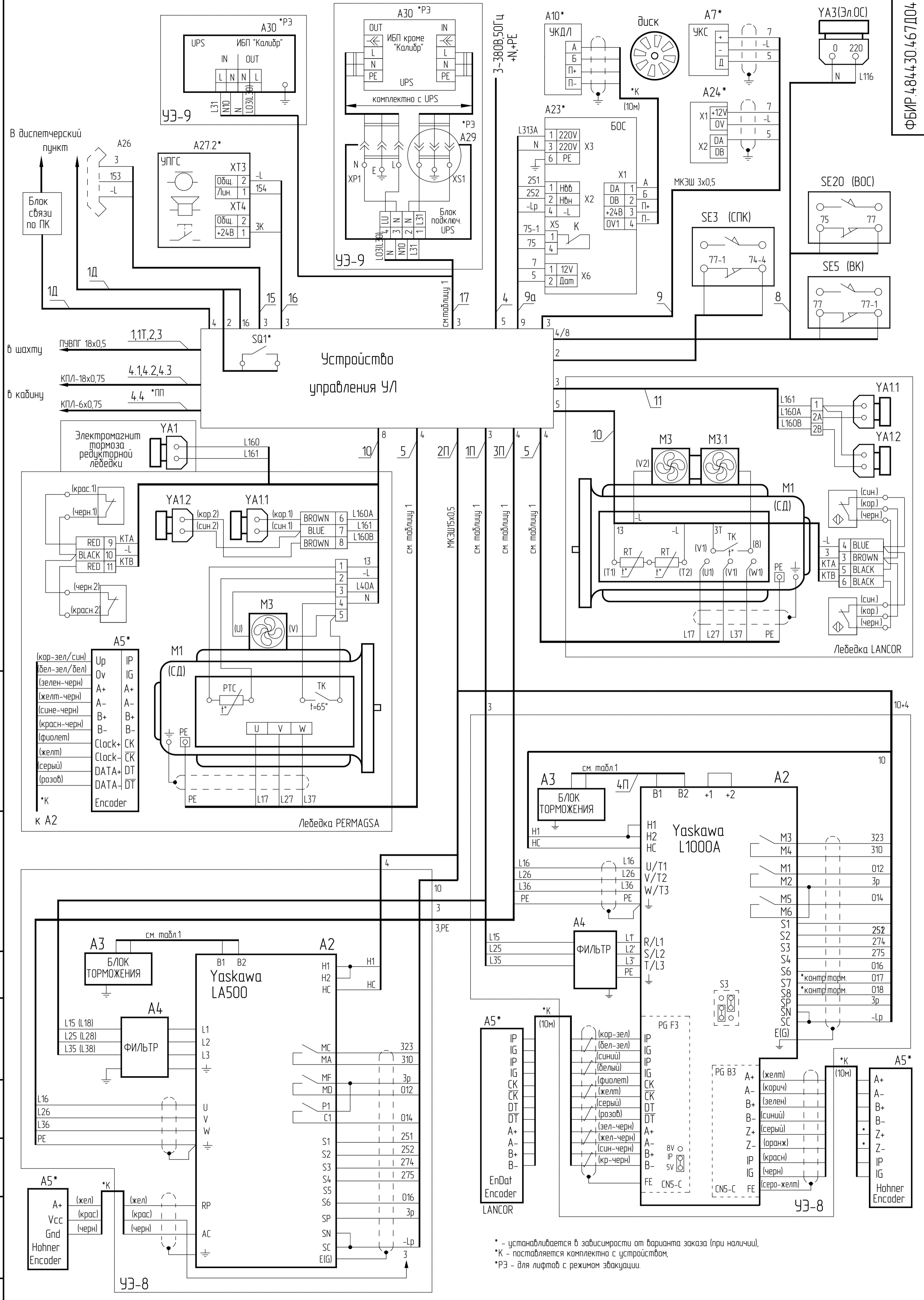

Перв. прим.
Справ. N 0
Подп. и дата
Изм. N 0
Изм. N 0
Изм. N 0
Изм. N 0

* - устанавливается в зависимости от варианта заказа (при наличии),
*К - поставляется комплектом с устройством,
*P3 - для лифтов с режимом эвакуации.

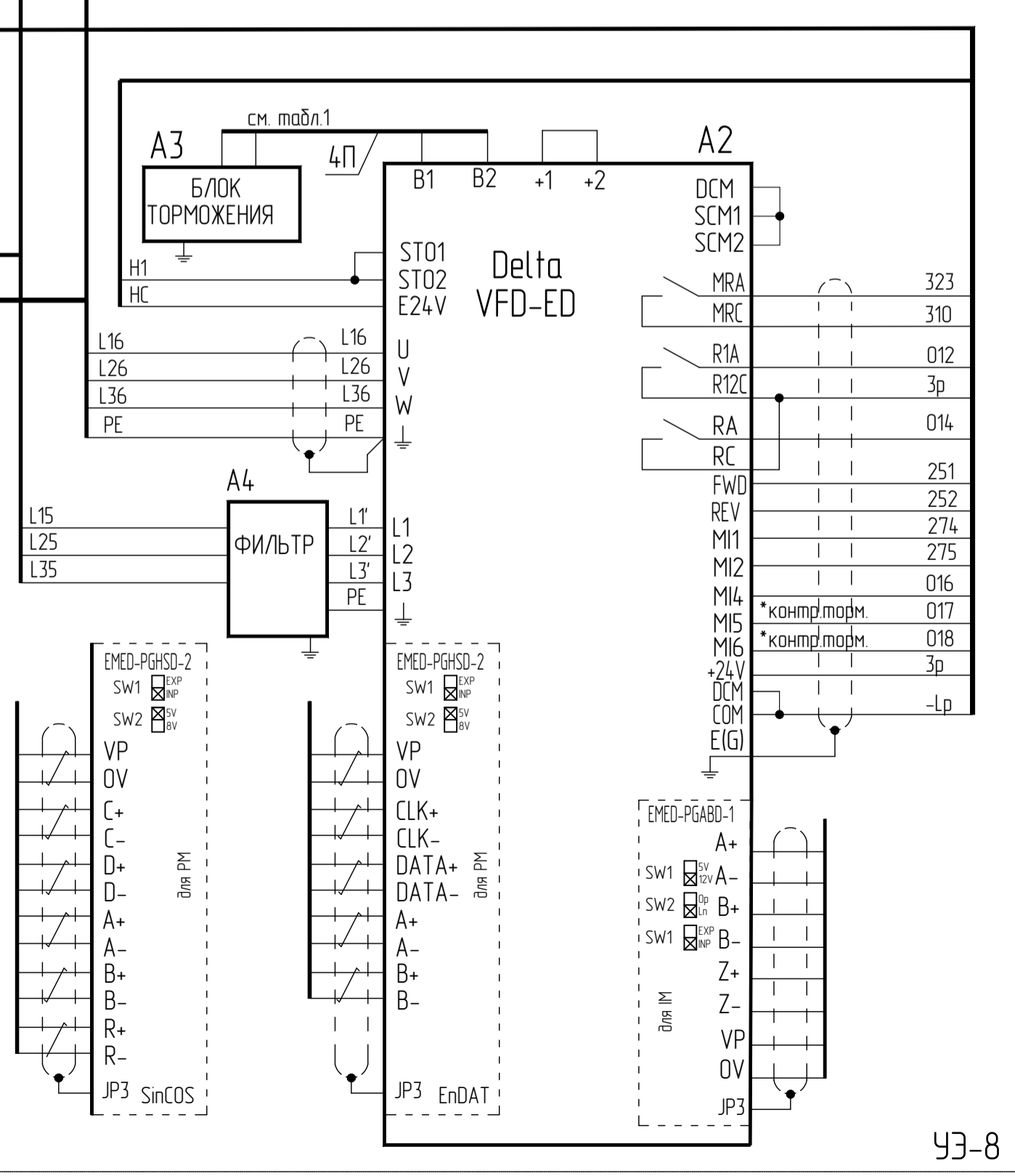
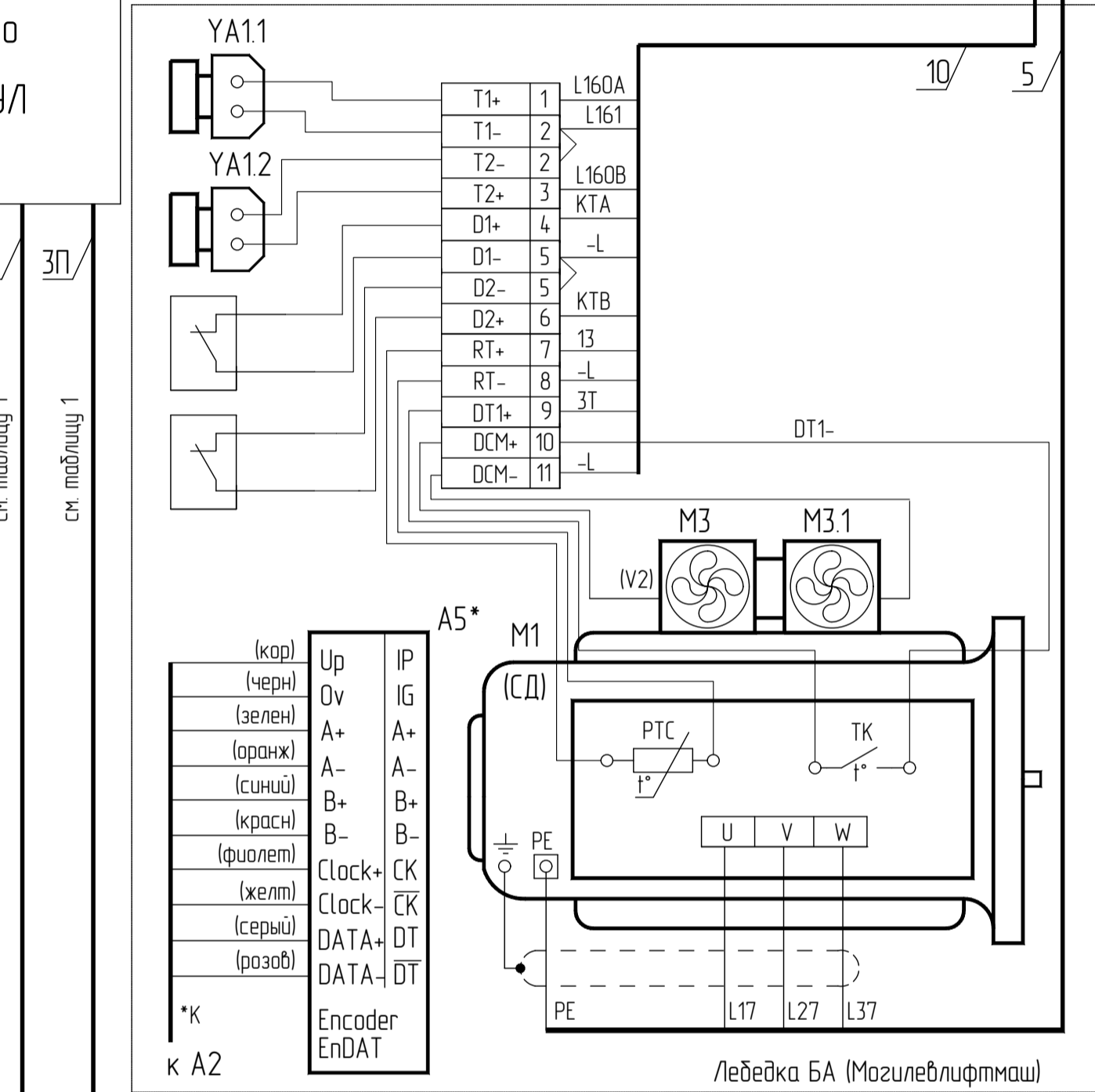
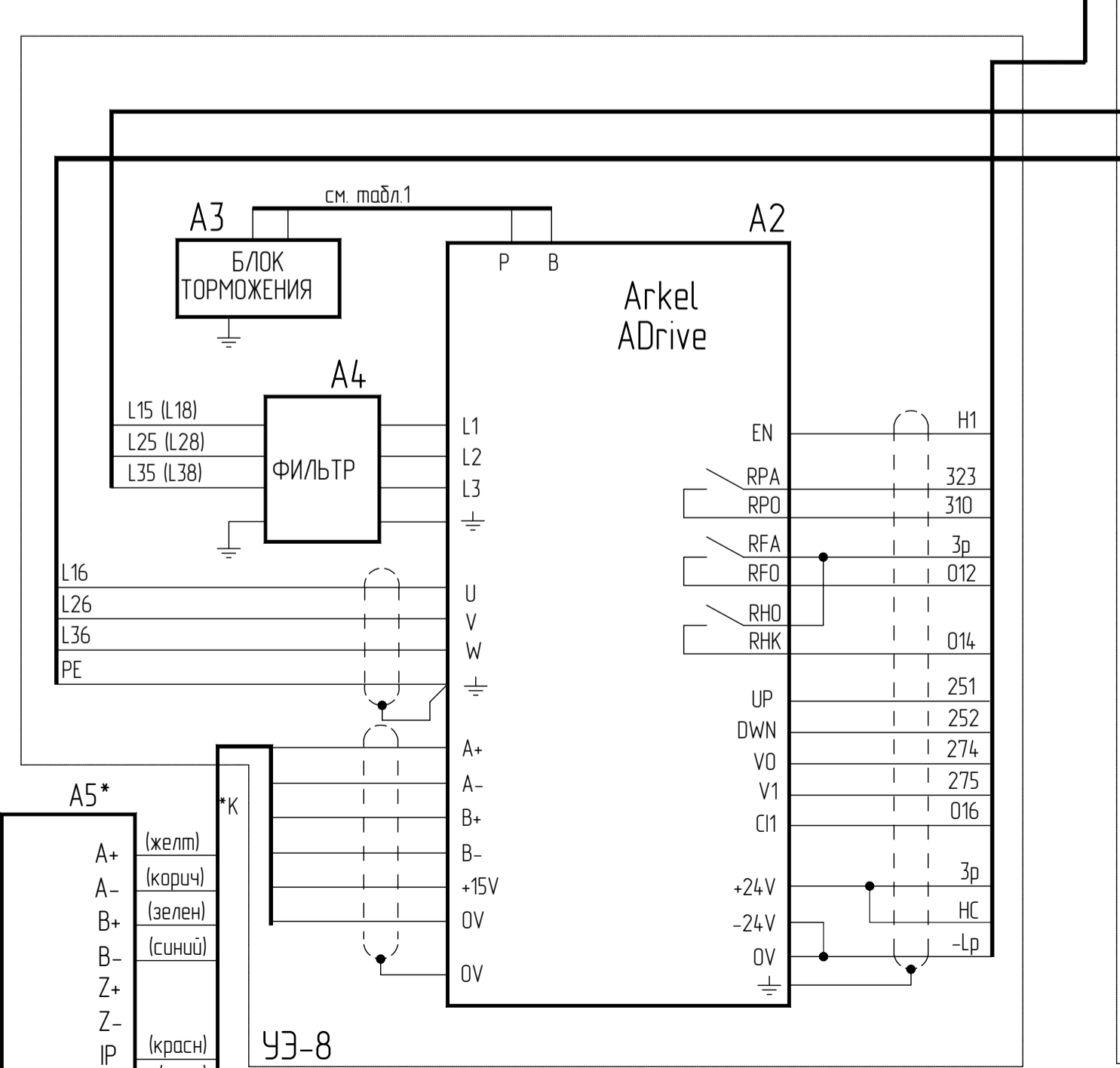
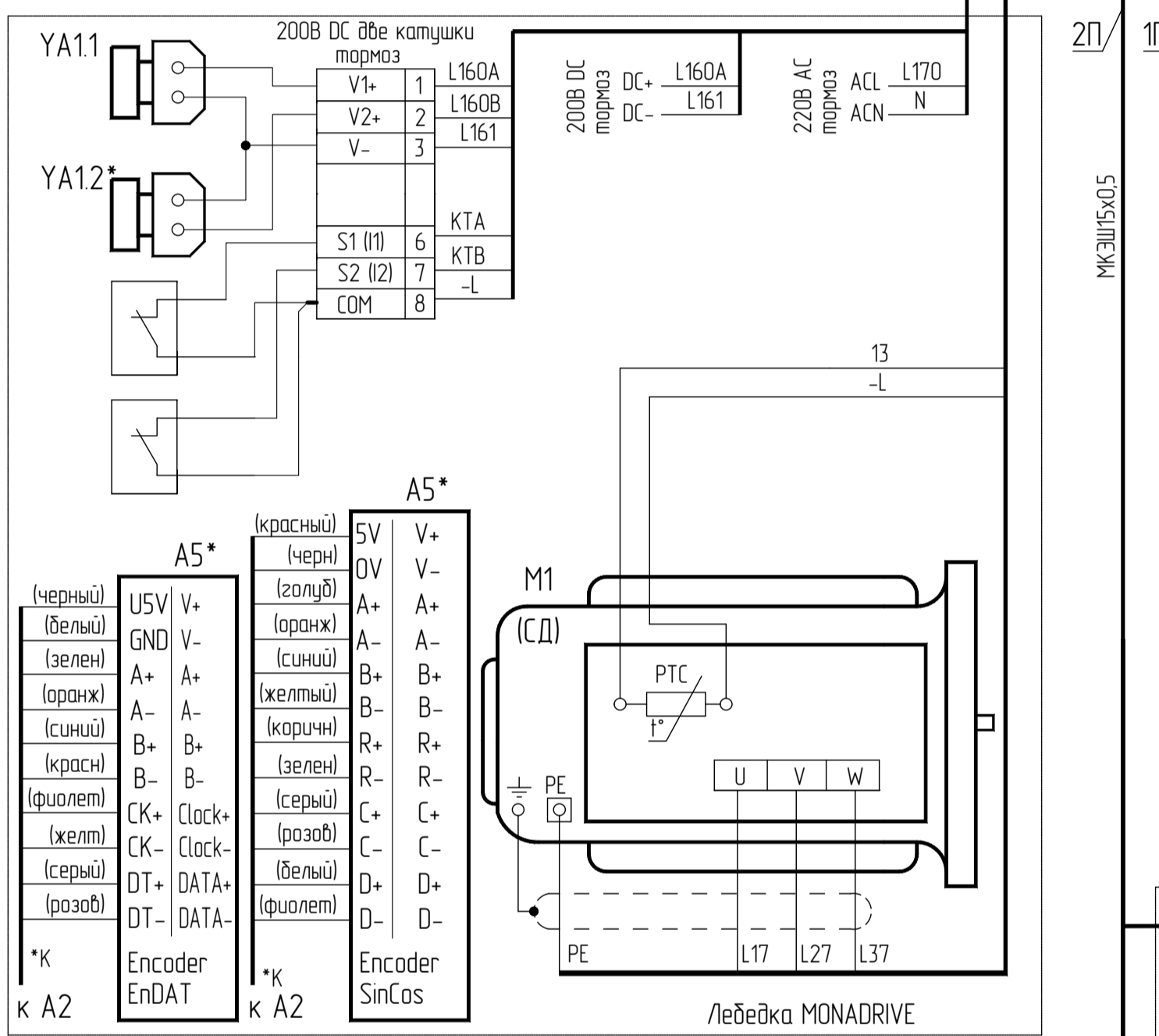
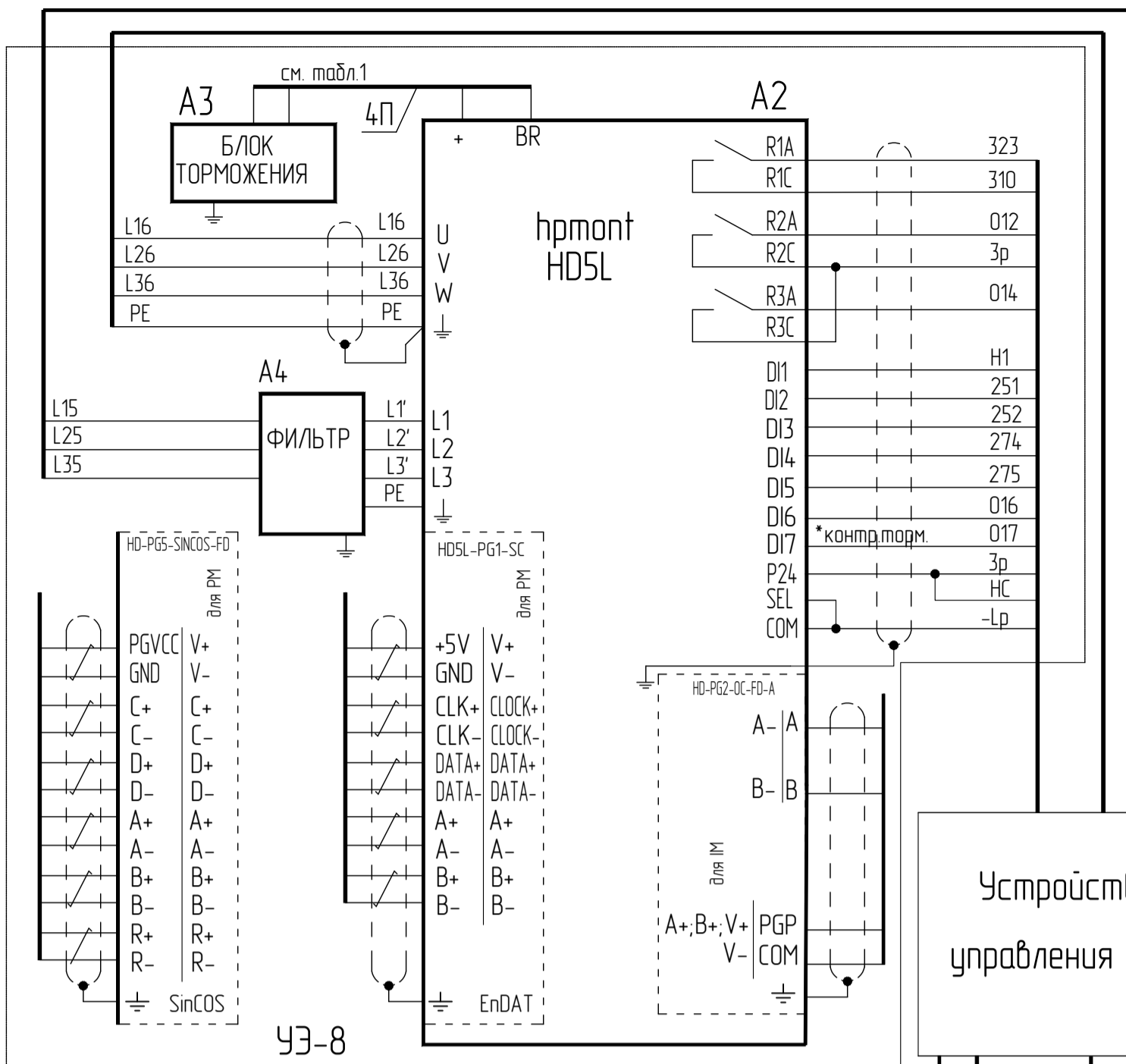

Перв. прим.
Справ. N 0
Подп. и дата
Изм. N 0
Изд. N 0
Подп. и дата
Изм. N 0
Изд. N 0